

Camelid XL plus

Přípojný vyvážecí kontejnerů Camelid XL plus, s patentovanou konstrukcí otevřeného rámu a speciálního plechu, je určen k přepravě typizovaných kontejnerů různého určení. Vyvážecí je navržen do soupravy s traktorem, vybaveným vnějším hydraulickým systémem a tříbodovým závěsem.

Možnost výroby specifických kontejnerů dle potřeb konkrétního zákazníka.

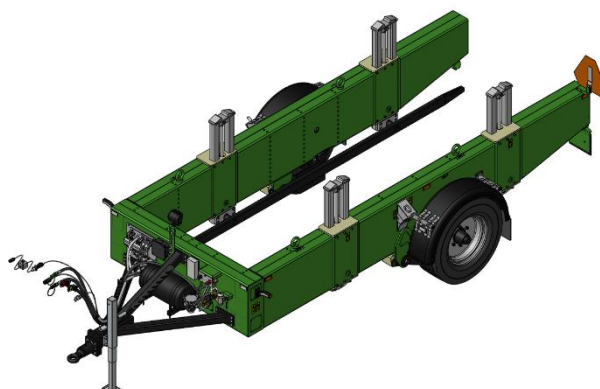

Výhody Camelidu XL plus:

- Maximální provozní rychlost soupravy traktor – vyvážecí: 40 km/h
- Vertikálně stavitelná, snadno demontovatelná základna kontejneru pro kontejnery se spodním uložením
- Čtyři vertikálně stavitelné opory kontejneru pro kontejnery s horním uložením
- Dvouhadicová brzdová soustava

Technické údaje

Provedení	parametry	obj. č.
Camelid XL plus		02600000000
Délka	5 934 mm	
Výška	1 555 mm	
Světlá výška s kontejnerem	347 mm	
Šířka	2 484 mm	
Hmotnost bez kontejneru	2 200 kg	
Největší povolená hmotnost	6 500 kg	
Největší povolená hmotnost na nápravu	5 000 kg	
Největší povolená hmotnost na závěs	1 500 kg	
Nejvyšší rychlost	40 km/h	
Rozměry disků a pneumatik	9 x 18, ET 0 10,5/80-18 14 PR	
Tlak v pneumatikách	700 kPa	
Spojovací zařízení (volitelné) Oko	50 mm	
Maximální tlak vzduchu ve vzduchojemu	800 kPa	
Maximální provozní tlak hydraulického systému	20 MPa	
Vzduchové brzdy dvouokruhové	ANO	

Volitelné příslušenství

Provedení

Tažné oko pevné $\varnothing 50$ mm

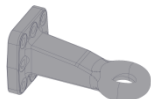

parametry

rozteč 100x110

kód

VC03907

Tažný závěs K80 mm

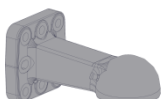

rozteč 100x110

VC03912

Tažné oko pevné $\varnothing 40$ mm

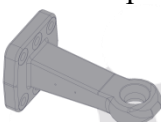

rozteč 100x110

VC03902

Tříbodový adaptér pro oko $\varnothing 40$ mm



00717000000

Tříbodový adaptér pro K80 mm

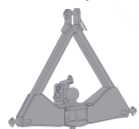

00721000000

Redukce pro pohyblivý závěs (pro oko pevné 40, do etáže)

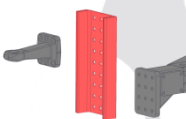

00718000000

Pracovní LED světla



01213000000

Přední a Zadní LED světla

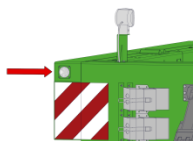



Kontejner plošinový
Váha kontejneru
Užitečná hmotnost
KPXL

4210 x1340x221 01216000000
373 kg
3 927 kg



Kontejner na přepravu metrového
palivového dřeva
Váha kontejneru
Užitečná hmotnost
KMD 4

4210 x1340x1316 01225000000
293 kg
4 007 kg



Kontejner na přepravu krátkého
palivového dřeva
Váha kontejneru
Užitečná hmotnost
KKD 4

4210 x1340x1090 01226000000
428 kg
3 872 kg

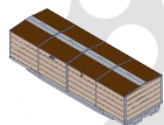

Kontejner na přepravu zvířat
Váha kontejneru
Užitečná hmotnost
KPZ

4135 x1340x2015 01900000000
593 kg
3 707 kg



Kontejner napájecí cisterna
Váha kontejneru
Objem cisterny
NC2800

4386 x1880x2019 01800000000
797 kg
2 800 L

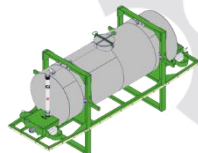

Kontejner na sypký materiál
Váha kontejneru
Užitečná hmotnost / objem
KSM 4

4357 x1884x1738 02300000000
897 kg
3 403 kg / 4 m³

